

แบบรูปรายการงานก่อสร้าง

โครงการก่อสร้างรางระบายน้ำ คสล.พร้อมฝาปิด ปากกว้าง 0.50 เมตร ลึก 0.50 เมตร ยาว 107 เมตร
ก่อสร้าง จำนวน 2 จุด

จุดที่ 1 งานรางระบายน้ำ คสล. กว้าง 0.50 เมตร ลึก 0.50 ม. หนา 0.10 เมตร พร้อมฝาปิด ยาวรวม 77.00
เมตร ก่อสร้างจากบริเวณหน้าบ้านเลขที่ 120 ไปทางบ้านเลขที่ 70

จุดที่ 2 งานรางระบายน้ำ คสล. กว้าง 0.50 เมตร ลึก 0.50 ม. หนา 0.10 เมตร พร้อมฝาปิด ยาวรวม 30.00
เมตร ก่อสร้างจากบริเวณหน้าบ้านเลขที่ 30 ไปทางบ้านเลขที่ 162

องค์การบริหารส่วนตำบลศรีวิสัย

1. ความเป็นมา

ตามบันทึกประชุมสภา องค์การบริหารส่วนตำบลศรีวิสัย สมัยวิสามัญ ครั้งที่ 1 ประจำปี พ.ศ. 2562 ในจันทร์ที่ 28 ตุลาคม 2562 ณ ห้องประชุมองค์การบริหารส่วนตำบลศรีวิสัย จ่ายขาดเงินสะสมงบประมาณรายจ่ายประจำปีงบประมาณ พ.ศ. 2563 แผนงานเคหะและชุมชน งานบริหารทั่วไปเกี่ยวกับเคหะและชุมชน งบลงทุน หอมวดค่าที่ดินและสิ่งก่อสร้าง ค่าก่อสร้างสิ่งสาธารณูปโภค เพื่อจ่ายเป็นค่าก่อสร้างรางระบายน้ำ คสล. พร้อมฝาปิด หมู่ 1 บ้านสีเสียด องค์การบริหารส่วนตำบลศรีวิสัย ตั้งไว้จำนวน 400,000 บาท (สี่แสนบาทถ้วน)

2. วัตถุประสงค์ของโครงการ

1. เพื่อป้องกันน้ำจากระดับสูงไม่ให้ไหลเข้ามาในเขตพื้นที่ชุมชน
2. เพื่อระบายน้ำจากพื้นที่ชุมชนออกนอกพื้นที่
3. เพื่อป้องกันน้ำท่วมโดยการรวบรวมน้ำฝนด้วยระบบท่อระบายน้ำ และคลองระบายน้ำ

เพื่อสูบน้ำออกนอกพื้นที่ป้องกัน น้ำท่วม

3. ขอบเขตของงาน

ดำเนินการก่อสร้างรางระบายน้ำ คสล.พร้อมฝาปิด ปากกว้าง 0.50 เมตร ลึก 0.50 เมตร ยาว 107 เมตร ก่อสร้าง จำนวน 2 จุด

จุดที่ 1 งานรางระบายน้ำ คสล. กว้าง 0.50 เมตร ลึก 0.50 ม. หนา 0.10 เมตร พร้อมฝาปิด ยาวรวม 77.00 เมตร ก่อสร้างจากบริเวณหน้าบ้านเลขที่ 120 ไปทางบ้านเลขที่ 70

จุดที่ 2 งานรางระบายน้ำ คสล. กว้าง 0.50 เมตร ลึก 0.50 ม. หนา 0.10 เมตร พร้อมฝาปิด ยาวรวม 30.00 เมตร ก่อสร้างจากบริเวณหน้าบ้านเลขที่ 30 ไปทางบ้านเลขที่ 162

รายละเอียดก่อสร้างตามแบบ อบต.ศรีวิสัย

4. พื้นที่ดำเนินการ

ก่อสร้างก่อสร้างรางระบายน้ำ คสล. พร้อมฝาปิด หมู่ 1 บ้านสีเสียด ตำบลศรีวิสัย อำเภอเสลภูมิ จังหวัดร้อยเอ็ด

5. ระยะเวลาดำเนินการ

ผู้รับจ้างต้องดำเนินการให้แล้วเสร็จภายใน 90 วันนับจากวันลงนามในสัญญา

6. วงเงินในการจัดจ้าง

ภายในวงเงิน 400,000 บาท (สี่แสนบาทถ้วน)

7. หน่วยงานเจ้าของงบประมาณ

องค์การบริหารส่วนตำบลศรีวิสัย อำเภอเสลภูมิ จังหวัดร้อยเอ็ด

/(ลงชื่อ).....



บันทึกข้อความ

ส่วนราชการ องค์การบริหารส่วนตำบลศรีวิสัย(กองช่าง อบต.) โทร.0-4303-0430

ที่ รอ 86021.03/64

วันที่ 8 พฤษภาคม 2563

เรื่อง ขอเชิญประชุม

เรียน คณะกรรมการกำหนดราคากลาง (นางสาวงามจิต พูลเพิ่ม), (นางลิขิตร์ จันทร์แพง)

ตามที่ได้มีคำสั่งองค์การบริหารส่วนตำบลศรีวิสัย ที่ ๒๕๐/๒๕๖๓ เรื่อง แต่งตั้งคณะกรรมการจัดทำร่างขอบเขตงานหรือรายละเอียดคุณลักษณะเฉพาะของพัสดุหรือแบบรูปรายการงานก่อสร้างและกำหนดราคากลางโครงการก่อสร้างรางระบายน้ำ คสล.พร้อมฝาบปิด ปากกว้าง 0.50 เมตร ลึก 0.50 เมตร ยาว 107 เมตร ก่อสร้าง จำนวน 2 จุด จุดที่ 1 งานรางระบายน้ำ คสล. กว้าง 0.50 เมตร ลึก 0.50 ม. หนา 0.10 เมตร พร้อมฝาบปิด ยาวรวม 77.00 เมตร ก่อสร้างจากบริเวณหน้าบ้านเลขที่ 120 ไปทางบ้านเลขที่ 70 จุดที่ 2 งานรางระบายน้ำ คสล. กว้าง 0.50 เมตร ลึก 0.50 ม. หนา 0.10 เมตร พร้อมฝาบปิด ยาวรวม 30.00 เมตร ก่อสร้างจากบริเวณหน้าบ้านเลขที่ 30 ไปทางบ้านเลขที่ 162 ลงวันที่ 8 พฤษภาคม ๒๕๖๓ นั้น

บัดนี้ ประธานกรรมการกำหนดราคากลาง (นายชัยวัฒน์ บุญไชยตำแหน่ง ผู้อำนวยการกองช่าง ขอเชิญท่านเข้าร่วมประชุมเพื่อร่วมกันกำหนดราคากลางและรายละเอียดการคำนวณราคากลางโครงการดังกล่าว ในวันที่ 12 พฤษภาคม 2563 เวลา 14.30 น ณ ห้องประชุมองค์การบริหารส่วนตำบลศรีวิสัย

จึงเรียนมาเพื่อโปรดทราบ และเข้าร่วมประชุมตามวัน เวลา และสถานที่ดังกล่าวข้างต้นด้วย

(ลงชื่อ).....ประธานกรรมการ
(นายชัยวัฒน์ บุญไชย)
ผู้อำนวยการกองช่าง



บันทึกข้อความ

ส่วนราชการ องค์การบริหารส่วนตำบลศรีวิสัย (กองช่าง อบต.) โทร.0-4303-0430

ที่ รอ 86201.03/65

วันที่ 12 พฤษภาคม 2563

เรื่อง รายงานขอความเห็นชอบการจัดทำแบบรูปรายการงานก่อสร้างและกำหนดราคากลาง

โครงการก่อสร้างรางระบายน้ำ คสล.พร้อมฝापิด ปากกว้าง 0.50 เมตร ลึก 0.50 เมตร ยาว 107 เมตร ก่อสร้าง จำนวน 2 จุด จุดที่ 1 งานรางระบายน้ำ คสล. กว้าง 0.50 เมตร ลึก 0.50 ม. หนา 0.10 เมตร พร้อมฝापิด ยาวรวม 77.00 เมตร ก่อสร้างจากบริเวณหน้าบ้านเลขที่ 120 ไปทางบ้านเลขที่ 70 จุดที่ 2 งานรางระบายน้ำ คสล. กว้าง 0.50 เมตร ลึก 0.50 ม. หนา 0.10 เมตร พร้อมฝापิด ยาวรวม 30.00 เมตร ก่อสร้างจากบริเวณหน้าบ้านเลขที่ 30 ไปทางบ้านเลขที่ 162

เรียน นายกองค้การบริหารส่วนตำบลศรีวิสัย

เรื่องเดิม

ตามคำสั่งองค์การบริหารส่วนตำบลศรีวิสัย ที่ 250/2563 ลงวันที่ 28 เมษายน 2563 ได้แต่งตั้งคณะกรรมการจัดทำแบบรูปรายการงานก่อสร้างและกำหนดราคากลางโครงการก่อสร้างรางระบายน้ำ คสล.พร้อมฝापิด ปากกว้าง 0.50 เมตร ลึก 0.50 เมตร ยาว 107 เมตร ก่อสร้าง จำนวน 2 จุด จุดที่ 1 งานรางระบายน้ำ คสล. กว้าง 0.50 เมตร ลึก 0.50 ม. หนา 0.10 เมตร พร้อมฝापิด ยาวรวม 77.00 เมตร ก่อสร้างจากบริเวณหน้าบ้านเลขที่ 120 ไปทางบ้านเลขที่ 70 จุดที่ 2 งานรางระบายน้ำ คสล. กว้าง 0.50 เมตร ลึก 0.50 ม. หนา 0.10 เมตร พร้อมฝापิด ยาวรวม 30.00 เมตร ก่อสร้างจากบริเวณหน้าบ้านเลขที่ 30 ไปทางบ้านเลขที่ 162 นั้น

ข้อเท็จจริง

คณะกรรมการจัดทำแบบรูปรายการงานก่อสร้างและกำหนดราคากลาง ได้จัดทำแบบรูปรายการงานก่อสร้าง ก่อสร้างรางระบายน้ำ คสล.พร้อมฝापิด ปากกว้าง 0.50 เมตร ลึก 0.50 เมตร ยาว 107 เมตร ก่อสร้าง จำนวน 2 จุด จุดที่ 1 งานรางระบายน้ำ คสล. กว้าง 0.50 เมตร ลึก 0.50 ม. หนา 0.10 เมตร พร้อมฝापิด ยาวรวม 77.00 เมตร ก่อสร้างจากบริเวณหน้าบ้านเลขที่ 120 ไปทางบ้านเลขที่ 70 จุดที่ 2 งานรางระบายน้ำ คสล. กว้าง 0.50 เมตร ลึก 0.50 ม. หนา 0.10 เมตร พร้อมฝापิด ยาวรวม 30.00 เมตร ก่อสร้างจากบริเวณหน้าบ้านเลขที่ 30 ไปทางบ้านเลขที่ 162 รายละเอียดก่อสร้างตามแบบ อบต.ศรีวิสัย และกำหนดราคากลาง เป็นเงิน 391,000 บาท (สามแสนเก้าหมื่นหนึ่งพันบาทถ้วน) จึงเห็นควรให้ใช้แบบรูปรายการงานก่อสร้างและราคากลางในการจัดซื้อจัดจ้างต่อไป ดังรายละเอียดที่แนบมาพร้อมนี้

จึงเรียนมาเพื่อโปรดพิจารณา

(ลงชื่อ).....ประธานกรรมการ

(นายชัยวัฒน์ บุญไชย)

ผู้อำนวยการกองช่าง

(ลงชื่อ).....กรรมการ

(นางสาวงามจิต พูลเพิ่ม)

นักวิชาการเงินและบัญชี

/(ลงชื่อ).....

(ลงชื่อ).....
กรรมการ/เลขานุการ
(นางลิขิตร จันทร์แพง)
ครูผู้ดูแลเด็ก

ความเห็นของรองปลัดองค์การบริหารส่วนตำบลศรีวิสัย

.....
.....

(ลงชื่อ).....
(นางสาวเชาวลักษ์ สุขกันหา)
รองปลัดองค์การบริหารส่วนตำบลศรีวิสัย

ความเห็นของปลัดองค์การบริหารส่วนตำบลศรีวิสัย

.....
.....

(ลงชื่อ).....
(นายสำราญ เวียงนนท์)
ปลัดองค์การบริหารส่วนตำบลศรีวิสัย

ความเห็นของนายกองค์การบริหารส่วนตำบลศรีวิสัย

- อนุมัติ
 ไม่อนุมัติ เพราะ.....

.....

(ลงชื่อ).....
(นายสุรชัย ศรีพล)
นายกองค์การบริหารส่วนตำบลศรีวิสัย



รายงานการประชุมคณะกรรมการกำหนดราคากลาง

โครงการก่อสร้างรางระบายน้ำ คสล.พร้อมฝาบปิด ปากกว้าง 0.50 เมตร ลึก 0.50 เมตร ยาว 107 เมตร
ก่อสร้าง จำนวน 2 จุด จุดที่ 1 งานรางระบายน้ำ คสล. กว้าง 0.50 เมตร ลึก 0.50 ม. หนา 0.10 เมตร
พร้อมฝาบปิด ยาวรวม 77.00 เมตร ก่อสร้างจากบริเวณหน้าบ้านเลขที่ 120 ไปทางบ้านเลขที่ 70
จุดที่ 2 งานรางระบายน้ำ คสล. กว้าง 0.50 เมตร ลึก 0.50 ม. หนา 0.10 เมตร พร้อมฝาบปิด ยาวรวม
30.00 เมตร ก่อสร้างจากบริเวณหน้าบ้านเลขที่ 30 ไปทางบ้านเลขที่ 162

วันที่ 12 พฤษภาคม 2563 เวลา 13.30 น.

ณ ห้องประชุมองค์การบริหารส่วนตำบลศรีวิสัย

ผู้มาประชุม

ลำดับ	ชื่อ - สกุล	ตำแหน่ง	ลายมือชื่อ	หมายเหตุ
1.	นายชัยวัฒน์ บุญไชย	ผอ.กองช่าง		ประธานกรรมการ
2.	นางสาวงามจิต พูลเพิ่ม	นักวิชาการเงินและบัญชี		กรรมการ
3.	นางลิขิตร์ จันทร์แพง	ครูผู้ดูแลเด็ก		กรรมการ/เลขานุการ

ผู้ไม่มาประชุม

- ไม่มี -

เริ่มประชุมเวลา 13.30 น.

นายชัยวัฒน์ บุญไชย ตำแหน่ง ผู้อำนวยการกองช่าง ในฐานะประธานกรรมการ
คณะกรรมการกำหนดราคากลาง โครงการก่อสร้างรางระบายน้ำ คสล.พร้อมฝาบปิด ปากกว้าง 0.50 เมตร ลึก
0.50 เมตร ยาว 107 เมตร ก่อสร้าง จำนวน 2 จุด จุดที่ 1 งานรางระบายน้ำ คสล. กว้าง 0.50 เมตร ลึก 0.50
ม. หนา 0.10 เมตร พร้อมฝาบปิด ยาวรวม 77.00 เมตร ก่อสร้างจากบริเวณหน้าบ้านเลขที่ 120 ไปทาง
บ้านเลขที่ 70 จุดที่ 2 งานรางระบายน้ำ คสล. กว้าง 0.50 เมตร ลึก 0.50 ม. หนา 0.10 เมตร พร้อมฝาบปิด
ยาวรวม 30.00 เมตร ก่อสร้างจากบริเวณหน้าบ้านเลขที่ 30 ไปทางบ้านเลขที่ 162

เป็นประธานการประชุม ดำเนินการตามระเบียบวาระการประชุม ดังนี้

ระเบียบวาระที่ 1 เรื่องประธานแจ้งที่ประชุมทราบ

แนะนำคณะกรรมการกำหนดราคากลาง โครงการก่อสร้างก่อสร้างรางระบายน้ำ
คสล.พร้อมฝาบปิด ปากกว้าง 0.50 เมตร ลึก 0.50 เมตร ยาว 107 เมตร ก่อสร้าง จำนวน 2 จุด จุดที่ 1 งานราง
ระบายน้ำ คสล. กว้าง 0.50 เมตร ลึก 0.50 ม. หนา 0.10 เมตร พร้อมฝาบปิด ยาวรวม 77.00 เมตร ก่อสร้าง
จากบริเวณหน้าบ้านเลขที่ 120 ไปทางบ้านเลขที่ 70 จุดที่ 2 งานรางระบายน้ำ คสล. กว้าง 0.50 เมตร ลึก
0.50 ม. หนา 0.10 เมตร พร้อมฝาบปิด ยาวรวม 30.00 เมตร ก่อสร้างจากบริเวณหน้าบ้านเลขที่ 30 ไปทาง
บ้านเลขที่ 162 และมอบหมายให้ นางสาวงามจิต พูลเพิ่ม ตำแหน่ง นักวิชาการเงินและบัญชี เป็นผู้จัดบันทึก
รายงานการประชุม

ระเบียบวาระที่ 2 เรื่องรับรองรายงานการประชุมครั้งที่ผ่านมา

- ไม่มี -

/ระเบียบวาระที่ 3.....

ระเบียบวาระที่ 3 เรื่องเสนอเพื่อทราบและพิจารณา

นายชัยวัฒน์ บุญไชย ตำแหน่ง ผู้อำนวยการกองช่าง/ประธานคณะกรรมการกำหนดราคากลาง โครงการก่อสร้างก่อสร้างรางระบายน้ำ คสล.พร้อมฝาดปิด ปากกว้าง 0.50 เมตร ลึก 0.50 เมตร ยาว 107 เมตร ก่อสร้าง จำนวน 2 จุด จุดที่ 1 งานรางระบายน้ำ คสล. กว้าง 0.50 เมตร ลึก 0.50 ม. หนา 0.10 เมตร พร้อมฝาดปิด ยาวรวม 77.00 เมตร ก่อสร้างจากบริเวณหน้าบ้านเลขที่ 120 ไปทางบ้านเลขที่ 70 จุดที่ 2 งานรางระบายน้ำ คสล. กว้าง 0.50 เมตร ลึก 0.50 ม. หนา 0.10 เมตร พร้อมฝาดปิด ยาวรวม 30.00 เมตร ก่อสร้างจากบริเวณหน้าบ้านเลขที่ 30 ไปทางบ้านเลขที่ 162 จ่ายขาดเงินสะสมงบประมาณรายจ่ายประจำปีงบประมาณ พ.ศ.2563

กล่าวต่อที่ประชุมว่าวันนี้เป็นการประชุมคณะกรรมการกำหนดราคากลาง โครงการก่อสร้างก่อสร้างรางระบายน้ำ คสล.พร้อมฝาดปิด ปากกว้าง 0.50 เมตร ลึก 0.50 เมตร ยาว 107 เมตร ก่อสร้าง จำนวน 2 จุด จุดที่ 1 งานรางระบายน้ำ คสล. กว้าง 0.50 เมตร ลึก 0.50 ม. หนา 0.10 เมตร พร้อมฝาดปิด ยาวรวม 77.00 เมตร ก่อสร้างจากบริเวณหน้าบ้านเลขที่ 120 ไปทางบ้านเลขที่ 70 จุดที่ 2 งานรางระบายน้ำ คสล. กว้าง 0.50 เมตร ลึก 0.50 ม. หนา 0.10 เมตร พร้อมฝาดปิด ยาวรวม 30.00 เมตร ก่อสร้างจากบริเวณหน้าบ้านเลขที่ 30 ไปทางบ้านเลขที่ 162 ซึ่งขณะนี้คณะกรรมการฯ ได้เข้าประชุมครบทุกคนแล้ว ถือว่าครบองค์ประชุมก็ขอดำเนินการประชุมต่อไป โดยมีหลักเกณฑ์ในการพิจารณา ดังนี้

1. ตามมติคณะรัฐมนตรี เมื่อวันที่ 13 มีนาคม 2555 ตามหนังสือ สำนักเลขาธิการ คณะรัฐมนตรี ด่วนที่สุด ที่ นร 0506/6579 ลงวันที่ 19 มีนาคม 2555

2. หนังสือกระทรวงการคลัง ด่วนที่สุด ที่ กค 0421.5/ว 27 ลงวันที่ 30 มีนาคม 2555 เรื่อง หลักเกณฑ์การคำนวณราคากลางงานก่อสร้างของทางราชการ

3. หนังสือกรมบัญชีกลาง ด่วนที่สุด ที่ กค 0405.3/010899 ลงวันที่ 15 มีนาคม 2560 เรื่อง การปรับปรุงเอกสารหลักเกณฑ์การคำนวณราคากลางงานก่อสร้างของทางราชการ

ซึ่งกฎหมายระเบียบที่เกี่ยวข้องก็มีเท่าที่ได้แจ้งต่อที่ประชุมไปแล้ว

องค์การบริหารส่วนตำบลศรีวิสัย ได้จ่ายขาดเงินสะสมงบประมาณรายจ่ายประจำปี 2563 เพื่อดำเนินโครงการโครงการก่อสร้างก่อสร้างรางระบายน้ำ คสล.พร้อมฝาดปิด ปากกว้าง 0.50 เมตร ลึก 0.50 เมตร ยาว 107 เมตร ก่อสร้าง จำนวน 2 จุด จุดที่ 1 งานรางระบายน้ำ คสล. กว้าง 0.50 เมตร ลึก 0.50 ม. หนา 0.10 เมตร พร้อมฝาดปิด ยาวรวม 77.00 เมตร ก่อสร้างจากบริเวณหน้าบ้านเลขที่ 120 ไปทางบ้านเลขที่ 70 จุดที่ 2 งานรางระบายน้ำ คสล. กว้าง 0.50 เมตร ลึก 0.50 ม. หนา 0.10 เมตร พร้อมฝาดปิด ยาวรวม 30.00 เมตร ก่อสร้างจากบริเวณหน้าบ้านเลขที่ 30 ไปทางบ้านเลขที่ 162

วงเงินงบประมาณทั้งสิ้น 400,000 บาท (สี่แสนบาทถ้วน) คณะกรรมการกำหนดราคากลาง ได้กำหนดราคากลางโครงการดังกล่าวข้างต้น เป็นเงิน 391,000 บาท (สามแสนเก้าหมื่นหนึ่งพันบาทถ้วน) เพื่อเสนอที่ประชุมคณะกรรมการฯ เมื่อที่ประชุมมีมติเป็นประการใดแล้ว ก็จะได้เสนอท่านนายกองค์การบริหารส่วนตำบลศรีวิสัยเพื่อดำเนินการต่อไป กรรมการท่านใด จะอภิปรายหรือแสดงความคิดเห็นอย่างไรก็ขอเชิญได้เลย

ซึ่งที่ประชุมได้มีการอภิปรายกันอย่างกว้างขวาง และเมื่ออภิปรายกันพอสมควรแล้ว นายชัยวัฒน์ บุญไชย ตำแหน่ง ผู้อำนวยการกองช่าง/ประธานคณะกรรมการกำหนดราคากลาง จึงปิดการอภิปรายและขอมติที่ประชุม

กรรมการท่านใดเห็นชอบตามที่เสนอ ขอให้ยกมือขึ้น

- มี 3 เสียง

ไม่เห็นชอบ

- ไม่มี

ก็ถือว่ามติที่ประชุม

- เห็นชอบ จำนวน 3 เสียง

/ไม่เห็นชอบ.....

ไม่เห็นชอบ

- ไม่มี

ต่อไปเป็นระเบียบวาระที่ 4

ระเบียบวาระที่ 4 เรื่องอื่น ๆ

นายชัยวัฒน์ บุญไชย ตำแหน่ง ผู้อำนวยการกองช่าง/ประธานคณะกรรมการกำหนด
ราคากลาง กล่าวต่อที่ประชุมว่า สำหรับระเบียบวาระที่ 4 เรื่องอื่น ๆ มีกรรมการท่านใดจะเสนออะไร
ก็ขอเชิญได้เลย

- ถ้าไม่มีขอปิดประชุม

เลิกประชุมเวลา 14.30 น.

(ลงชื่อ)



ผู้จัดรายการประชุม

(นางสาวงามจิต พูลเพิ่ม)
นักวิชาการเงินและบัญชี

(ลงชื่อ)



ผู้ตรวจรายการประชุม

(นายชัยวัฒน์ บุญไชย)
ผู้อำนวยการกองช่าง

แบบสรุปราคากลางงานก่อสร้างทาง สะพาน และท่อเหลี่ยม

- ชื่อโครงการก่อสร้าง ก่อสร้างรางระบายน้ำ คสล.พร้อมฝาปิด ปากกว้าง 0.50 เมตร ลึก 0.50 เมตร ยาว 107 เมตร ก่อสร้าง จำนวน 2 จุด
- สถานที่ก่อสร้าง จุดที่ 1 งานรางระบายน้ำ คสล. กว้าง 0.50 เมตร ลึก 0.50 ม. หนา 0.10 เมตร พร้อมฝาปิด ยาวรวม 77.00 เมตร
ก่อสร้างจากบริเวณหน้าบ้านเลขที่ 120 ไปทางบ้านเลขที่ 70
- จุดที่ 2 งานรางระบายน้ำ คสล. กว้าง 0.50 เมตร ลึก 0.50 ม. หนา 0.10 เมตร พร้อมฝาปิด ยาวรวม 30.00 เมตร
ก่อสร้างจากบริเวณหน้าบ้านเลขที่ 30 ไปทางบ้านเลขที่ 162

หน่วยงานเจ้าของโครงการ องค์การบริหารส่วนตำบลศรีวิสัย

ก่อสร้างตามแบบมาตรฐาน งานทางสำหรับองค์กรปกครองส่วนท้องถิ่น เลขที่ ทถ-2-203/10/2562

คำนวณราคากลางเมื่อวันที่ 12 เดือน พฤษภาคม พ.ศ. 2563

ลำดับ	รายการ	หน่วย	ปริมาณ งาน	ราคาต่อหน่วย	ราคาทุน (บาท)	Factor F	ราคาต่อหน่วย x FF	ราคากลาง
1	งานรื้อโครงสร้างถนนเดิม							
	1.1 งานรื้อผิวลาดยางเดิม	ตร.ม.	-	-	-	-	-	-
	1.2 งานรื้อผิวคอนกรีตเดิม	ตร.ม.	-	-	-	-	-	-
2	งานดิน							
	2.1 งานถางป่าและขุดตอ	ตร.ม.	-	-	-	-	-	-
	2.2 งานดินถมคันทาง	ลบ.ม.	-	-	-	-	-	-
	2.3 งานทรายถมคันทาง	ลบ.ม.	-	-	-	-	-	-
	2.4 งานวัสดุคัดเลือกประเภท ก	ลบ.ม.	-	-	-	-	-	-
3	งานรองพื้นทางและพื้นทาง							
	3.1 งานรื้อชั้นทางเดิมและก่อสร้างใหม่ หนา 10 ซม. ชั้นพื้นทางหินคลุก/กรวดไม่	ตร.ม.	-	-	-	-	-	-
	3.2 งานรื้อชั้นทางเดิมและก่อสร้างใหม่ หนา 10 ซม. ชั้นรองพื้นทางวัสดุมวลรวม	ตร.ม.	-	-	-	-	-	-
	3.3 งานรองพื้นทางวัสดุมวลรวม	ลบ.ม.	-	-	-	-	-	-
	3.4 งานพื้นทางหินคลุก	ลบ.ม.	-	-	-	-	-	-
	3.5 งานทรายรองใต้ผิวทางคอนกรีต	ลบ.ม.	-	-	-	-	-	-
	3.6 งานปรับปรุงชั้นทางเดิมในที่ ขุดลึกเฉลี่ย 20 ซม. ชั้นพื้นทางหินคลุก/กรวดไม่	ตร.ม.	-	-	-	-	-	-
	3.7 งานไหล่ทางวัสดุมวลรวม	ลบ.ม.	-	-	-	-	-	-
	3.8 งานไหล่ทางหินลูกรัง	ลบ.ม.	-	-	-	-	-	-
4	งานผิวทาง							
	4.1 ผิวทางพอร์ตแลนด์ซีเมนต์คอนกรีต หนา 0.15 เมตร (ใช้ตะแกรงเหล็ก)	ตร.ม. ตร.ม.						
	4.2 รอยต่อเมื่อขยายตามขวาง (Expansion Joint)	ม.						
	4.3 รอยต่อเมื่อหดตามขวาง(Contraction Joint)	ม.						
	4.4 รอยต่อตามยาว (Longitudinal Joint)	ม.						
	4.5 รอยต่อตามขอบถนนคอนกรีตกับลาดยาง	ม.						

5	งานโครงสร้าง							
	5.1 งานท่อเหลี่ยมคอนกรีตเสริมเหล็กก่อสร้างใหม่	ม.	-	-	-	-	-	-
	5.2 งานท่อกลมคสล.ขนาด Ø 0.40 ม.	ม.	-	-	-	-	-	-
	5.3 งานท่อกลมคสล.ขนาด Ø 0.60 ม.	ม.	-	-	-	-	-	-
	5.4 รางระบายน้ำคอนกรีตเสริมเหล็ก(พร้อมฝาปิด)	ม.	107.00	2,684	287,118.00	1.3624	391,264.93	391,264.93
6	งานเบตเตลิต							
	6.1 งานป้ายจราจร แบบ	ชุด	-	-	-	-	-	-
	6.2 งานตีเส้นจราจร THERMOPLASTIC PANT (สีเหลืองและสีขาว)	ตร.ม.	-	-	-	-	-	-
7	งานจัดการเครื่องหมายจราจรระหว่างการก่อสร้าง	L.S.	-	-	-	-	-	-
					287,118		TOTAL	391,264.94

ผลรวมค่างานต้นทุนงานก่อสร้างทาง	=	391,265
ผลรวมค่างานต้นทุนงานก่อสร้างสะพานและท่อเหลี่ยม	=	
ผลรวมค่าใช้จ่ายพิเศษตามข้อกำหนดและค่าใช้จ่ายอื่นๆ	=	
ค่า FACTOR F งานก่อสร้างทาง	=	1.3624
ค่า FACTOR F งานก่อสร้างสะพานและท่อเหลี่ยม	=	

ปรับราคาค่าก่อสร้างเพียง	สามแสนเก้าหมื่นหนึ่งพันบาทถ้วน	391,000
--------------------------	--------------------------------	---------

วางระบายน้ำ 3,654.20 บาท/ตร.ม.

- คณะกรรมการกำหนดราคากลาง ตามคำสั่ง 250/2563 ลงวันที่ 28 เมษายน 2563 ได้จัดทำราคากลางเรียบร้อยแล้ว

จึงเรียนมาเพื่อโปรดพิจารณาให้ความเห็นชอบ

(ลงชื่อ).....ประธานกรรมการ
(นายชัยวัฒน์ บุญไชย)
ผู้อำนวยการกองช่าง

(ลงชื่อ).....กรรมการ
(นางสาวงามจิต พูลเพิ่ม)
นักวิชาการเงินและบัญชี

(ลงชื่อ).....กรรมการ
(นางลลิตรา จันทร์แพง)
ครูผู้ดูแลเด็ก

ความเห็นของ นายก อบต.ศรีวิสัย

อนุมัติ
 ไม่อนุมัติ เพราะ.....

ความเห็นของปลัด อบต.ศรีวิสัย

(ลงชื่อ).....

(ลงชื่อ).....
(นายสำราญ เวียงนนท์)

(นายสุรชัย ศรีพล)

ปลัดองค์การบริหารส่วนตำบลศรีวิสัย

นายกองค์การบริหารส่วนตำบลศรีวิสัย

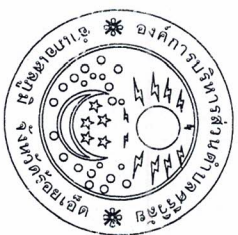

องค์การบริหารส่วนตำบลศรีวิชัย

กรมส่งเสริมการปกครองท้องถิ่น

กระทรวงมหาดไทย

โครงการก่อสร้างรางระบายน้ำ คสล.พร้อมฝายปิด

สถานที่ก่อสร้าง หมู่ 1 บ้านสี่เสียด

ต.ศรีวิชัย อ.เสลภูมิ จ.ร้อยเอ็ด

แผนองค์การบริหารส่วนตำบลศรีวิชัย อำเภอเสถียร จังหวัดร้อยเอ็ด

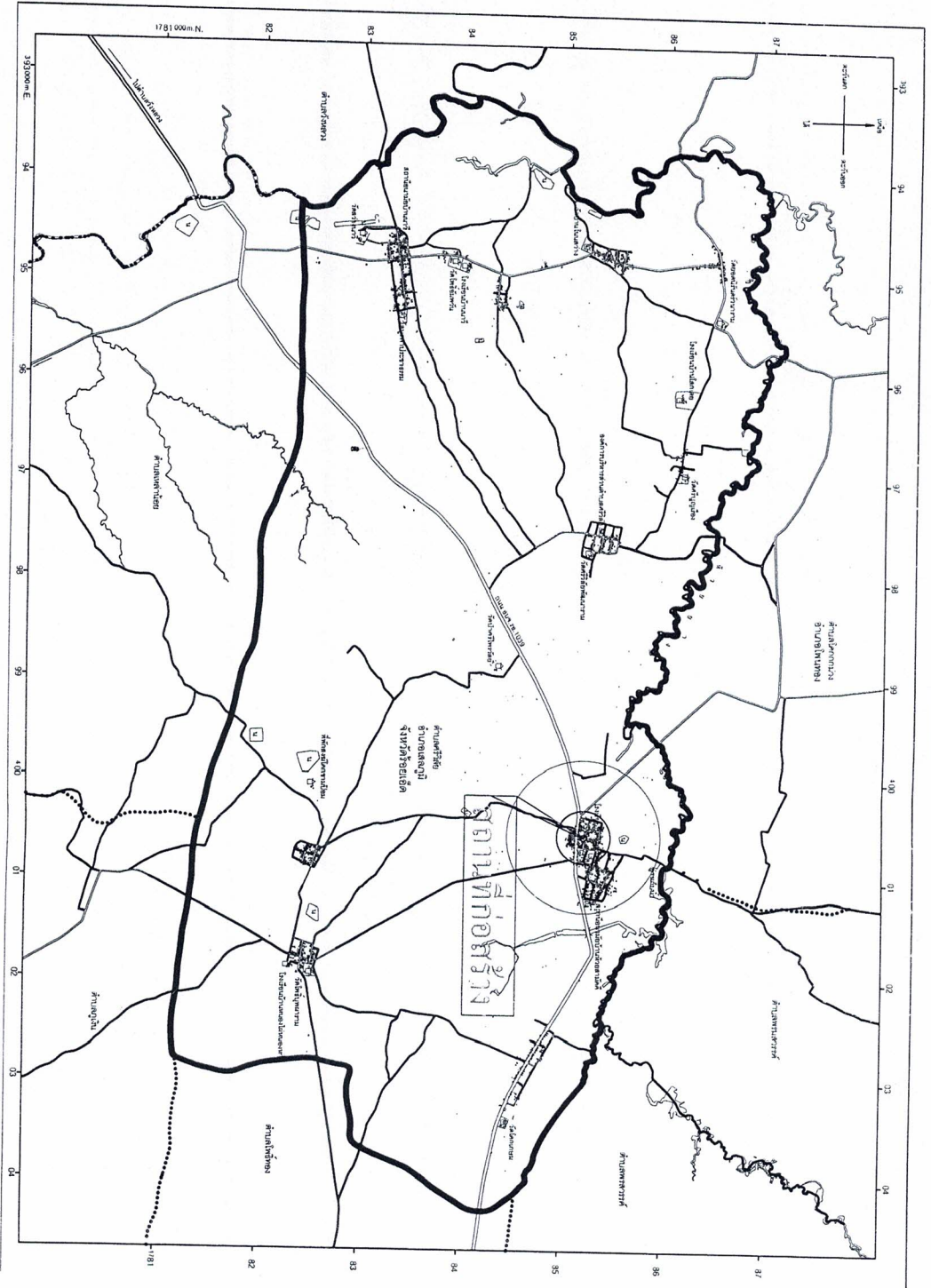

แผนที่ตั้งโครงการ

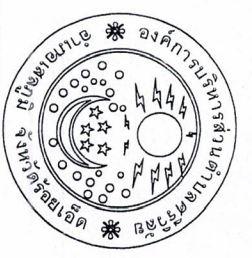

โครงการ		ก่อสร้างรางระบายน้ำ คลองพร้อมฝายปิด
สถานที่	หมู่ 1 บ้านสี่เสียด	
เขียนแบบ	(นายธราวุฒ ใจนุสังข์) ผู้ช่วยนายช่างโยธา	
ตรวจสอบ	นายปรีชากร ธารศรี นายช่างอาวุโส	
วิศวกร		
เห็นชอบ	(นายสุวิทย์ เวียงนรินทร์) ปลัด อบต. ศรีวิชัย	
<input checked="" type="checkbox"/> อนุมัติ <input type="checkbox"/> ไม่อนุมัติ	(นายสุวิทย์ ศรีวิฑ) นายก อบต. ศรีวิชัย	
แผนที่ตั้งโครงการ	วันที่	
แบบแปลนที่	แผนที่	
มาตราส่วน		



จุดดำเนินการก่อสร้าง

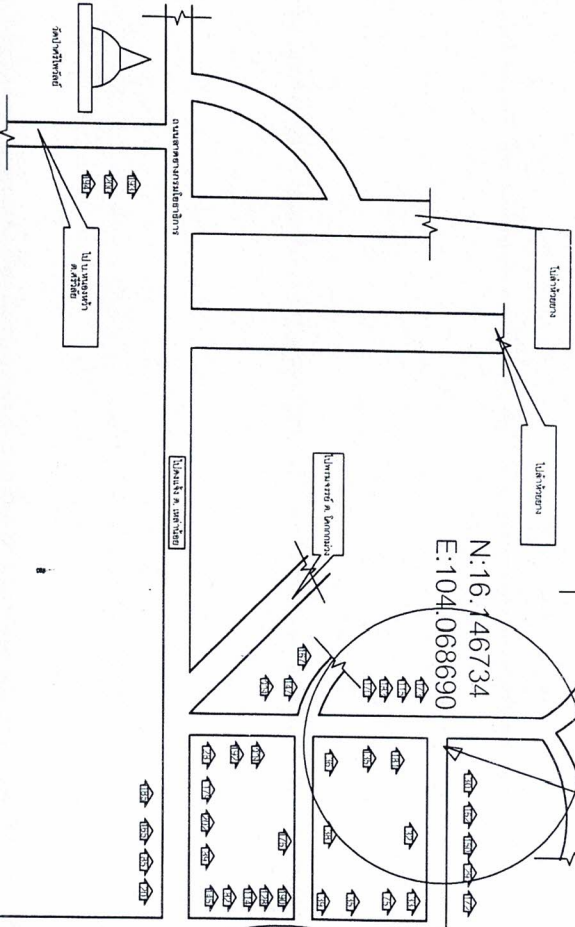

แผนที่หมู่บ้าน บส.เสียด ม.1 (โดยสังเขป)
not to scale

แผนที่แสดงจุดดำเนินการก่อสร้าง

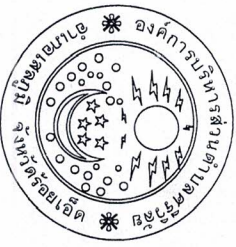
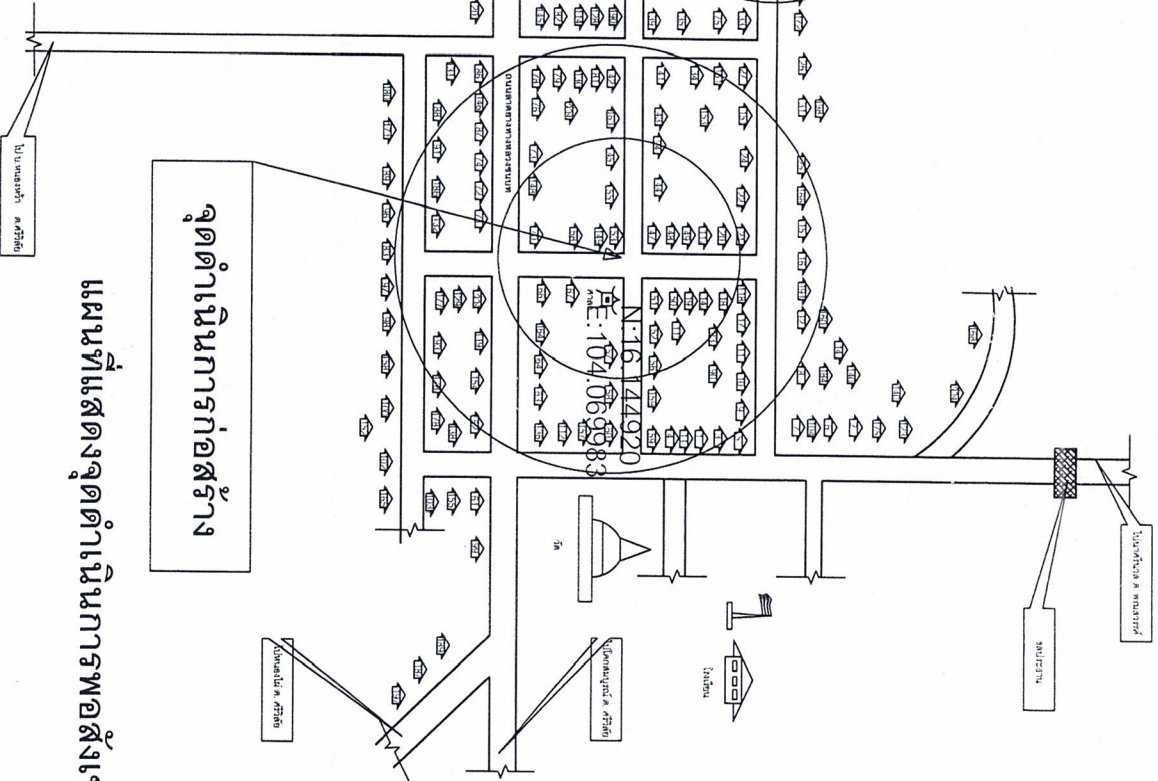

โครงการ

ก่อสร้างวางขายบ้าน 3 ชั้น พร้อมเปิด

สถานที่

หมู่ 1 บ้านเสียด

ชื่อแบบ

(นายสุวิทย์ ไทเนืองษ์)
ผู้ขายเขตบางเขน

นางสาวสุวิทย์ ไทเนืองษ์

นางชัชวาลย์ ไทเนืองษ์

วิศวกร

เห็นชอบ

(นายสุวิทย์ ไทเนืองษ์)
ปลัด อบต. ศรีวิชัย

อนุมัติ

ไม่อนุมัติ

(นายสุวิชัย ศรีพล)
นายก อบต. ศรีวิชัย

วันที่

วันที่

แบบเลขที่

แผ่นที่

มาตราส่วน

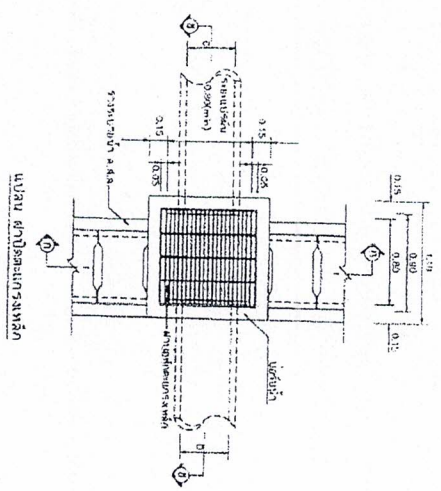

แบบร่าง หน้าต่างบานเลื่อน

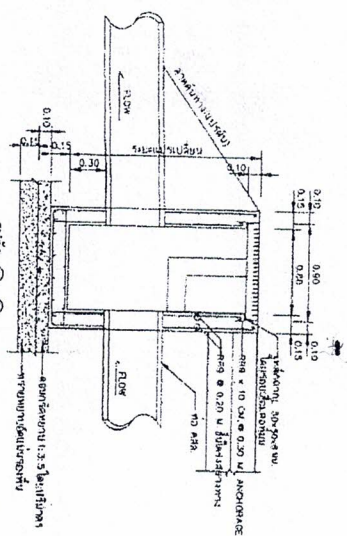

รูปถ่าย ๒ - ๓

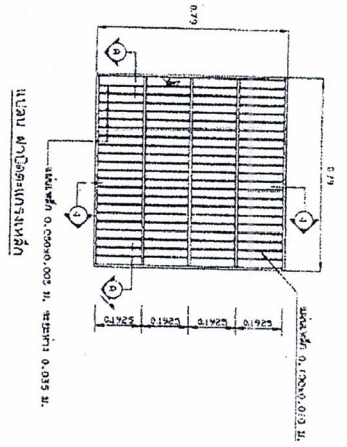

แบบร่าง หน้าต่างบานเลื่อน

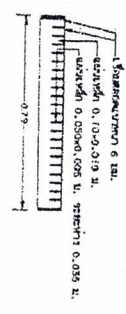

รูปถ่าย ๒ - ๕

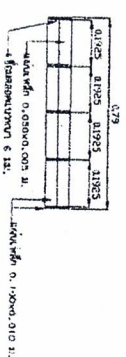

รูปถ่าย ๓ - ๑

ตารางแสดงรายละเอียดของหน้าต่างบานเลื่อน

ชนิด	ขนาด (ม.)	จำนวนบาน	จำนวนบานเลื่อน	จำนวนบานเปิด	ขนาดบาน								
					A	B	C	D	E	F	G	H	
หน้าต่างบานเลื่อน	30	30	10	12.5	9	20	9	15	8	15	10	10	10
หน้าต่างบานเลื่อน	30	30	10	12.5	9	18	9	15	8	15	10	10	10
หน้าต่างบานเลื่อน	30	30	20	12.5	9	10	9	10	9	15	8	10	10
หน้าต่างบานเลื่อน	30	30	100	12.5	12	10	12	10	9	15	8	10	10
หน้าต่างบานเลื่อน	30	30	9	15	9	20	9	20	9	10	9	10	10
หน้าต่างบานเลื่อน	30	30	10	15	9	15	8	15	9	10	9	10	10
หน้าต่างบานเลื่อน	30	30	70	15	7	10	9	10	9	10	9	10	10
หน้าต่างบานเลื่อน	30	30	100	15	12	10	12	10	9	10	9	10	10

ตารางแสดงรายละเอียดของหน้าต่างบานเลื่อน (TEMP. BAR)

ขนาดของหน้าต่าง	ขนาดของบานเลื่อน
10	4.5 x 1.5 x 20 มม.
12	4.5 x 1.5 x 20 มม.
15	4.5 x 1.5 x 15 มม.

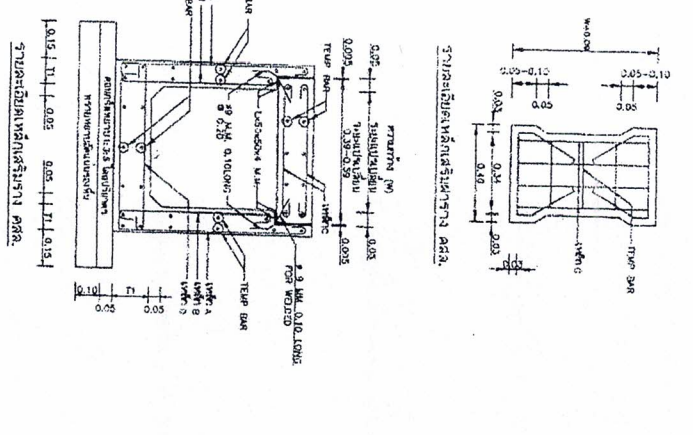

รูปถ่าย หน้าต่างบานเลื่อน

1. หน้าต่างบานเลื่อน...
 2. หน้าต่างบานเลื่อน...
 3. หน้าต่างบานเลื่อน...
 4. หน้าต่างบานเลื่อน...
 5. หน้าต่างบานเลื่อน...
 6. หน้าต่างบานเลื่อน...
 7. หน้าต่างบานเลื่อน...
 8. หน้าต่างบานเลื่อน...
 9. หน้าต่างบานเลื่อน...
 10. หน้าต่างบานเลื่อน...

แบบร่าง หน้าต่างบานเลื่อน

บริษัท ยอไทย จำกัด

เลขที่ 80

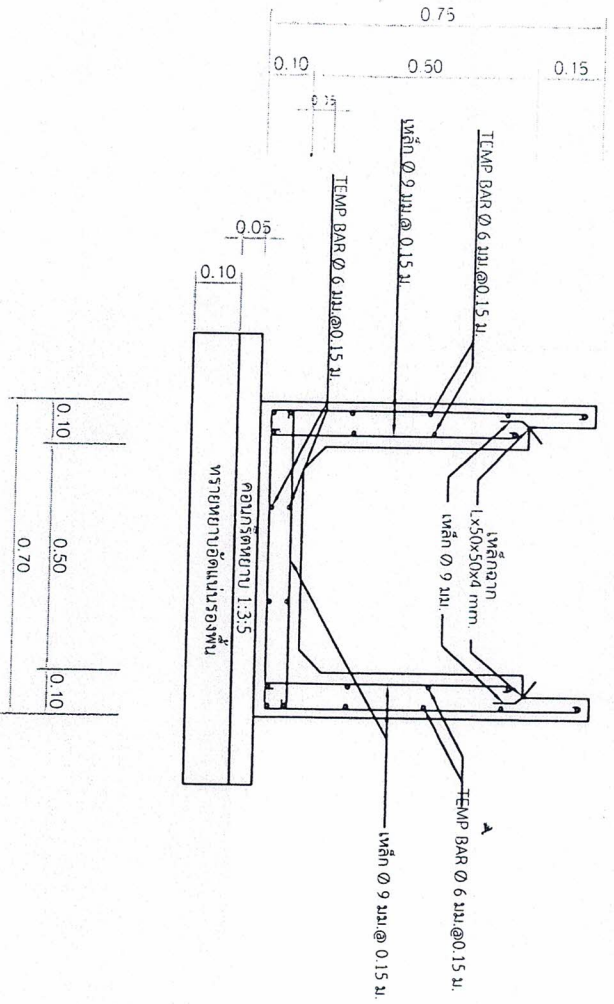

รายละเอียดเหล็กเสริมราง คสล.

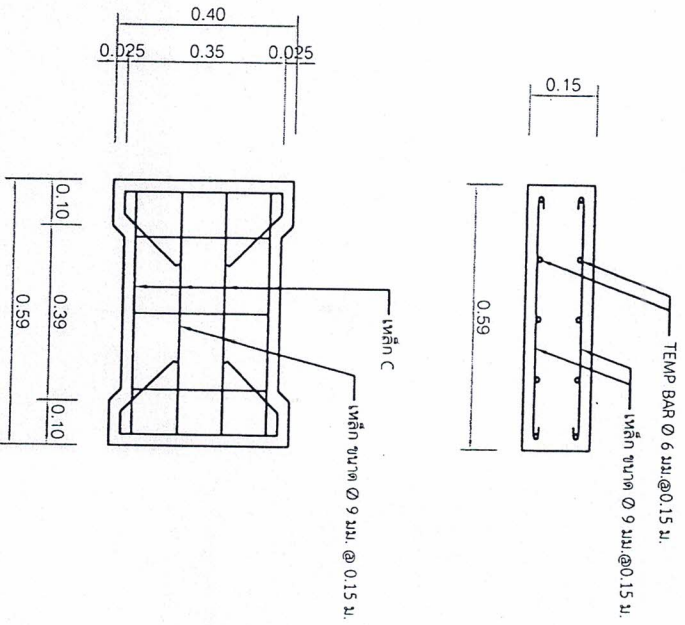

รายละเอียดเหล็กเสริมฝาราง คสล.

 องค์การบริษัทฯ จำกัด			
แบบประกอบพร้อมส่งมอบ จากระบบน้ำ คสล.		เขียนแบบ (นายสุวิทย์ ใจเย็น วิศวกรช่างโยธา)	
แสดงแบบ รายละเอียดเหล็กเสริมรางระบบน้ำ คสล.		วิศวกร (นายสุวิทย์ ใจเย็น วิศวกรช่างโยธา)	ตรวจสอบ (นายสุวิทย์ ใจเย็น วิศวกรช่างโยธา)
ใช้งานแบบที่	สถานที่	จำนวน	วันที่
อนุมัติ (นายสุวิทย์ ใจเย็น วิศวกรช่างโยธา)		อนุมัติ (นายสุวิทย์ ใจเย็น วิศวกรช่างโยธา)	