

สรุปผลราคากลางค่าก่อสร้าง

ส่วนราชการ/ผู้ประมาณราคา

ประเภท โครงการติดตั้งป้ายประชาสัมพันธ์

เจ้าของอาคาร องค์การบริหารส่วนตำบลศรีวิชัย

สถานที่ก่อสร้าง บ้านศรีวิชัย หมู่ที่ 6 ต.ศรีวิชัย อ.เสลภูมิ จ.ร้อยเอ็ด

หน่วยงานออกแบบแปลนและรายการ

แบบเลขที่ รายการเลขที่

ประมาณราคาตามแบบ ปจ. 4 จำนวน 2 แผ่น

ประมาณราคากลางเมื่อวันที่ 4 เดือน มิถุนายน พ.ศ. 2562

ลำดับที่	รายการ	ค่าวัสดุและค่าแรงงาน จำนวนเงิน/บาท	Factor F	รวมค่าก่อสร้าง เป็นเงินบาท	หมายเหตุ
1	โครงการติดตั้งป้ายประชาสัมพันธ์	45,378.442	1.3074	59,327.78	
	เงินโอนไป				
	เงินล่วงหน้าจ่าย.....0%	0.00 %			
	เงินประกันผลงานหัก.....0%	0.00 %			
	ดอกเบี้ยเงินกู้.....6%	6.00 %			
	ค่าภาษีมูลค่าเพิ่ม.....7%	7.00 %			
สรุป	รวมค่าก่อสร้างเป็นเงินทั้งสิ้น			59,327.78	
	คิดเป็นราคากลาง	ห้าหมื่นเก้าพันสามร้อยยี่สิบเจ็ดบาทถ้วน		59,327.00	**

ขนาดหรือเนื้อที่ป้าย 1.00 ป้าย

เฉลี่ยราคาประมาณ 59,327.00 บาท/ 1 ป้าย

คำสั่งที่ ๕๔/๒๕๖๒ ลงวันที่ ๔ กุมภาพันธ์ ๒๕๖๒

ลงชื่อ ประธานกรรมการ ลงชื่อ กรรมการ
(นายพัฒน์พงศ์ พลาบรรณ) (นางสาวกานต์วี พฤษชาชาติ)

ผอ.กองช่าง

นักวิเคราะห์

ลงชื่อ กรรมการ

(นางสุนทรา ฉวีวงศ์)

เจ้าพนักงานธุรการ

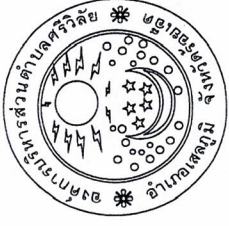

องค์การบริหารส่วนตำบลศรีวิชัย

กรมส่งเสริมการปกครองท้องถิ่น

กระทรวงมหาดไทย

โครงการติดตั้งป้ายประชาสัมพันธ์

สถานที่ก่อสร้าง บ้านศรีวิชัย หมู่ที่ 6

ต.ศรีวิชัย อ.เสลภูมิ จ.ร้อยเอ็ด

แผนที่องค์การบริหารส่วนตำบลศรีวิชัย อำเภอเสถภูมิ จังหวัดร้อยเอ็ด

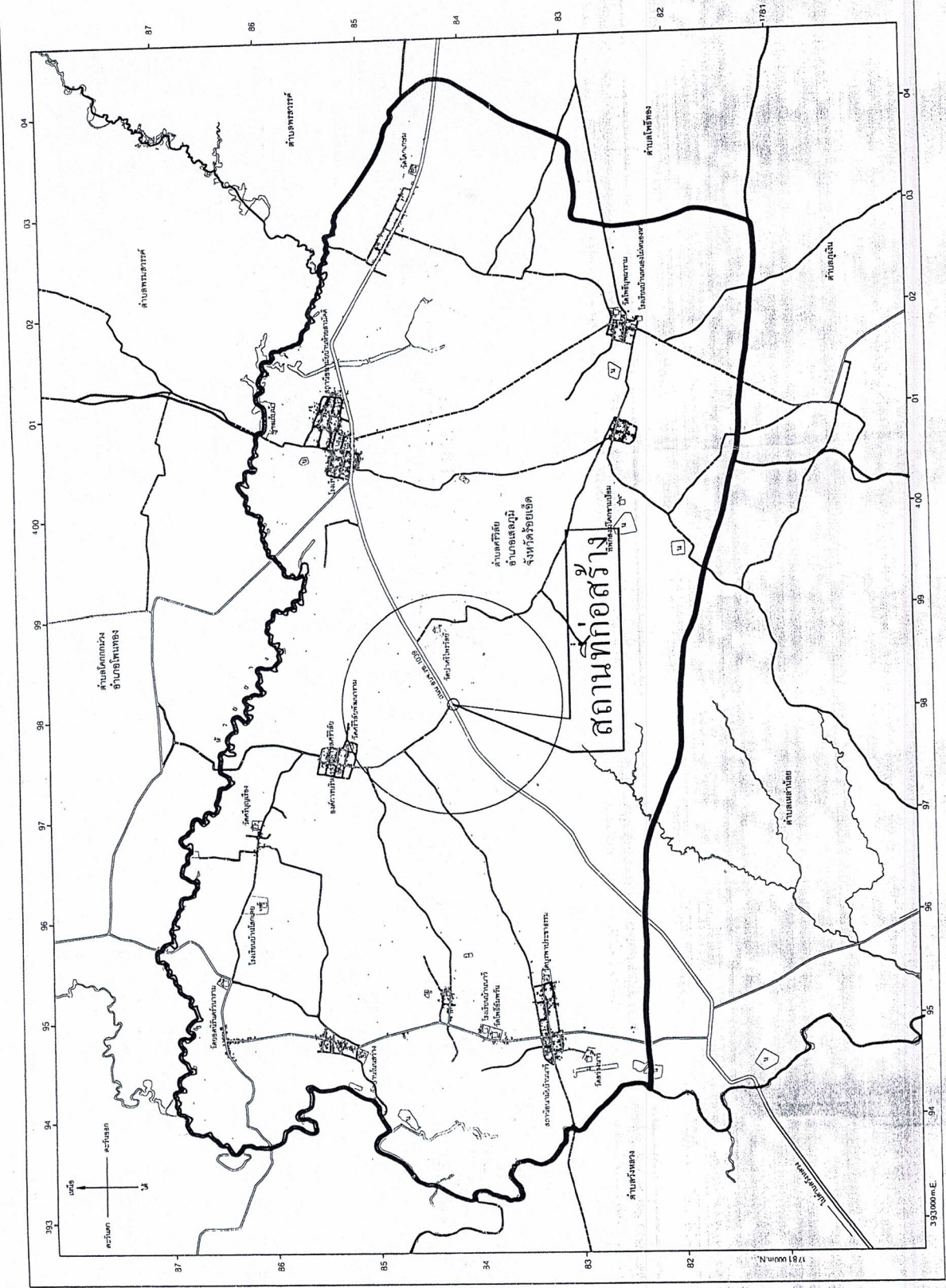
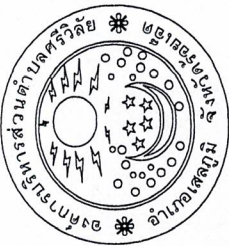

แผนที่ตั้งโครงการ

โครงการ ติดตั้งป้ายประชาสัมพันธ์	สถานที่ บ้านศรีวิชัย หมู่ที่ 6 ตำบลศรีวิชัย อ.เสถภูมิ จ.ร้อยเอ็ด	เขียนแบบ (นายสุรพล ใต้จันทร์) ศส.นายช่างโยธา	ออกแบบ (นายปรภาพกร ธาตุศรี) นายช่างโยธาอาวุโส	วิศวกร (นายเสกสันต์ อินทร์ไทย) วิศวกรโยธา ทะเบียน 11559	เห็นชอบ (นายสถาพร พานพืด) ปลัด อบต.ศรีวิชัย	อนุมัติ (นายสุรชัย ศรีพล) นายก อบต.ศรีวิชัย	วันที่	แบบเลขที่	1	7	
							มาตราส่วน				

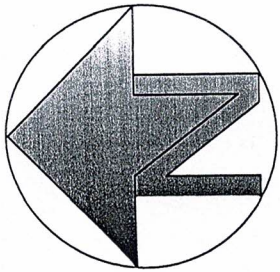

อบต.ศรีวิสัย



โครงการ

ติดตั้งป้ายประชาสัมพันธ์

สถานที่

บ้านศรีวิสัย หมู่ที่ 6
ต.ศรีวิสัย อ.เสลภูมิ จ.ร้อยเอ็ด

เขียนแบบ

(นายเสขวุฒิ ไคน์สิงห์)
ผอ.นายช่างโยธา

ออกแบบ

(นายปรภกร ธรรมศรี)
นายช่างโยธาอาวุโส

วิศวกร

(นายเสกสรรค์ อัมพไทย)
วิศวกรโยธา
สย.11559

เห็นชอบ

(นายสถาพร พายุ์ชิต)
ปลัด อบต.ศรีวิสัย

อนุมัติ

(นายสุวิทย์ ศรีพล)
นายก อบต.ศรีวิสัย

วันที่

แผ่นที่

3

7

แบบเลขที่

มาตรฐาน

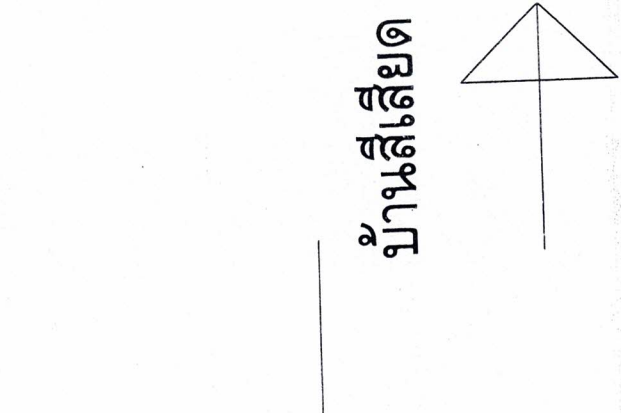

บ้านสีเสียด

บ้านดงแจ้ง

จุดดำเนินการก่อสร้าง

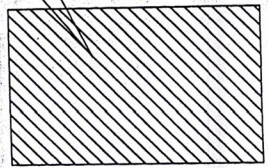

ผังบริเวณพอสังเขป

รายการประกอบแบบ

- วัสดุก่อสร้างที่นำมาใช้ต้องเป็นวัสดุใหม่ที่ไม่เคยผ่านการใช้งานมาก่อน
- เหล็กต้องได้รับมาตรฐานตามผลิตภัณฑ์อุตสาหกรรมเหล็กที่ใช้กับงานก่อสร้าง
- ปูนซีเมนต์ ตามมาตรฐาน มอก.15
- ทรายหยาบ สะอาด เหมาะสมกับการก่อสร้าง
- หิน ตามแบบกำหนดมาตรฐาน
- ค่าระดับจะกำหนดในขณะก่อสร้าง
- งานขออนุญาตก่อสร้างบนทางหลวงท้องถิ่น ผู้รับจ้างจะต้องเป็นคนชำระค่าขออนุญาต ในกรณีที่มีการใช้จ่าย อบต.จะประสานทำเอกสารให้ (ถนน อบจ.)
- การขออนุญาตก่อสร้างป้าย ผู้รับจ้างเป็นคนชำระค่าขออนุญาต
- หากมีปัญหาขณะก่อสร้างให้ปรึกษาช่างควบคุมงานก่อสร้าง ห้ามตัดสินใจเอาโดยพลการเด็ดขาด หากเกิดความผิดพลาดผู้จ้างไม่รับผิดชอบใด ๆ ทั้งสิ้น

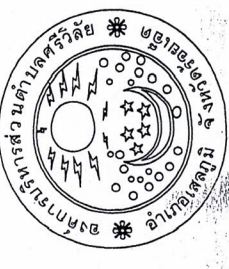

โครงการ จัดตั้งป้ายประชาสัมพันธ์	
สถานที่ บ้านศรีวิลัย หมู่ที่ 6 ต.ศรีวิลัย อ.เสลภูมิ จ.ร้อยเอ็ด	
เขียนแบบ (นายสุชาติ ไคนะสิงห์) ผช.นายช่างโยธา	
ออกแบบ (นายปรการ ธารศรี) นายช่างโยธาอาวุโส	
วิศวกร (นายเสกสันต์ จันทไทย) วิศวกรโยธา สย.1113	
เห็นชอบ (นายสุภาพร พานิช) ปลัด อบต.ศรีวิลัย	
อนุมัติ (นายสุชัย ศรีพล) นายก อบต.ศรีวิลัย	
วันที่	
แบบเลขที่	แผ่นที่
	2
	7
มาตราส่วน	

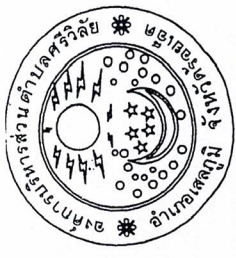

ท่อเหล็กกลางสี่เหลี่ยม ทนไฟ 1.2 มม. ขนาด 1" x 1" x 4.50 ม.
 ที่เส้น Ø 1" แบบพทท
 (ระยะห่างตามความเหมาะสม)

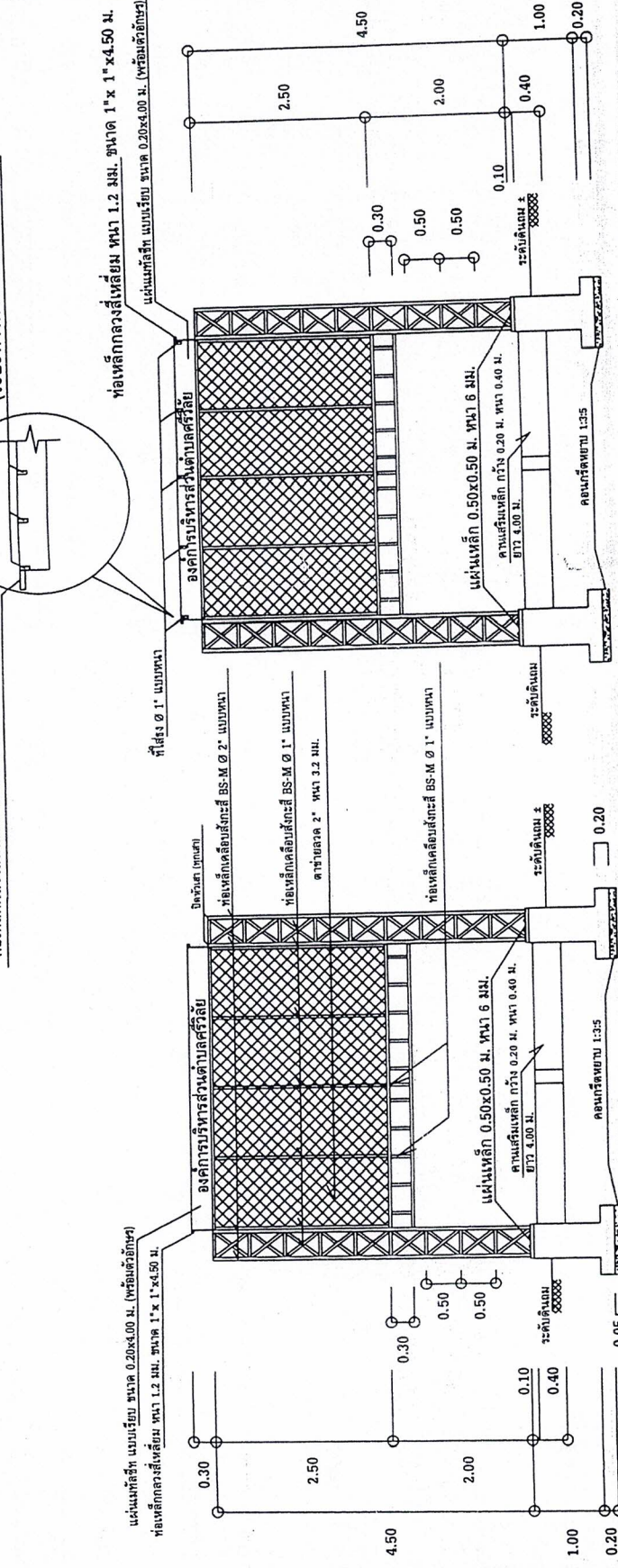

รูปด้านหลัง

รูปด้านหน้า

โครงการ ติดตั้งป้ายประชาสัมพันธ์	สถานที่ บ้านศรีวิชัย หมู่ที่ 6 ต.ศรีวิชัย อ.เสลภูมิ จ.ร้อยเอ็ด	เขียนแบบ (นายสุรชาติ โกนิงสิงห์) ผศ. นายช่างโยธา	ออกแบบ (นายปรภาพร ธรรมศรี) นายช่างโยธาอาวุโส	วิศวกร (นายเสกสันต์ อัมพไพฑูรย์) วิศวกรโยธา	เห็นชอบ (นายสถาพร พงษ์พิง) ปลัด อบต.ศรีวิชัย	อนุมัติ (นายสุรชัย ศรีพิล) นายก อบต.ศรีวิชัย	วันที่	แบบเลขที่	4	7	มาตราส่วน
--	---	---	---	--	---	---	--------	-----------	---	---	-----------

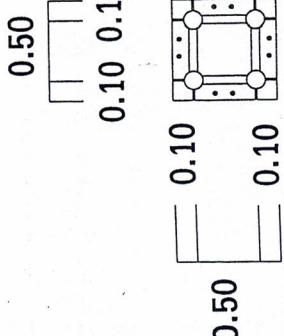

แปลนเสา

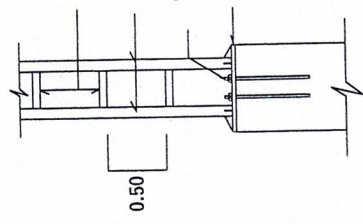

ขยายการทาบต่อเหล็ก

ท่อเหล็กเคลือบสังกะสี BS-M Ø 1" แบบหนา
 ท่อเหล็กเคลือบสังกะสี BS-M Ø 2" แบบหนา
 ไม้ดัดลึกรู ขนาด 19 มม. ฝังลึก 0.50 ม.ต่อต้น
 แผ่นเหล็กหนา 6 มม. ขนาด 0.50x0.50 ม.

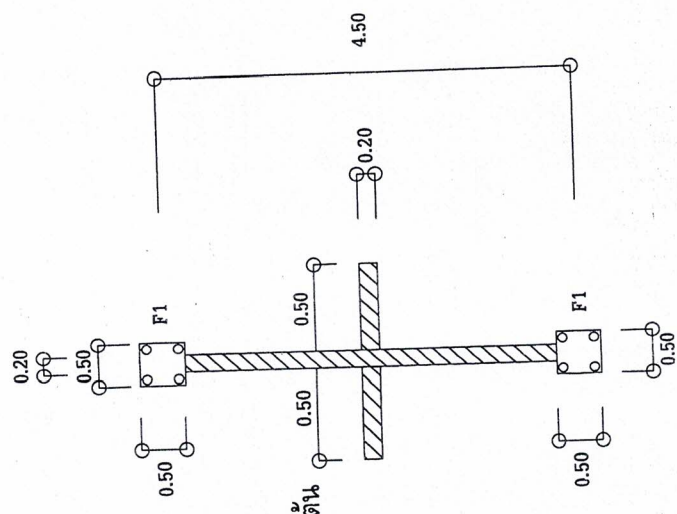

แปลนฐานรากและคานคอดิน

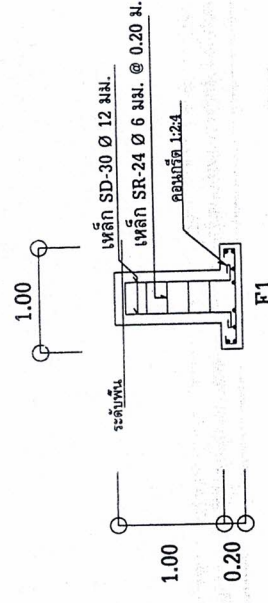

รูปตัดฐานราก

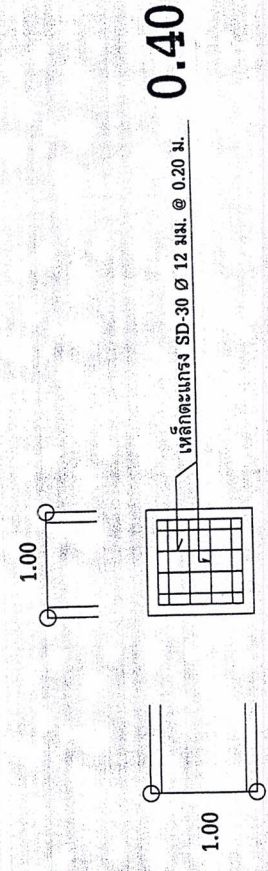

รูปตัดคานเสริมเหล็ก

โครงการ
 ติดตั้งป้ายประชาสัมพันธ์

สถานที่
 บ้านศรีวิชัย หมู่ที่ 6
 ต.ศรีวิชัย อ.เสลภูมิ จ.ร้อยเอ็ด

เขียนแบบ
 (นายสุวิวัฒน์ ไค้รุ่งเลิศ)
 ผ.ศ. นายช่างโยธา

ออกแบบ
 (นายปรภกร ธงศรี)
 นายช่างโยธาอาวุโส

วิศวกร
 (นายเสกสันต์ จันทไทย)
 วิศวกรโยธา
 สย.11559

เห็นชอบ
 (นายสถาพร พายัพ)
 ปลัด อบต.ศรีวิชัย

อนุมัติ
 (นายสุชัย ศรีพล)
 นายก อบต.ศรีวิชัย

วันที่	6	7
แบบเลขที่		
แผ่นที่		

มาตราส่วน

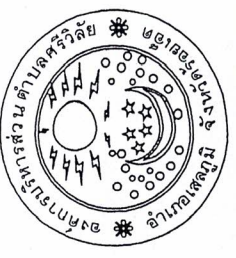

โครงการ

ติดตั้งป้ายประชาสัมพันธ์

สถานที่

บ้านศรีวิชัย หมู่ที่ 6
ต.ศรีวิชัย อ.เสลภูมิ จ.ร้อยเอ็ด

เขียนแบบ

(นายตราวุฒ ใจทุ่งสิงห์)
ผ.ช. นายช่างโยธา

ออกแบบ

(นายปรภากร จรุงศรี)
นายช่างโยธาอาวุโส

วิศวกร

(นายเสกสรรค์ จันทร์ไทย)
วิศวกรรมโยธา

เห็นชอบ

(นายสถาพร พายุศักดิ์)
ปลัด อบต.ศรีวิชัย

อนุมัติ

(นายสุวิทย์ ศรีพิศล)
นายก อบต.ศรีวิชัย

วันที่	7	7
แบบเลขที่		
แผนที่		
มาตราส่วน		

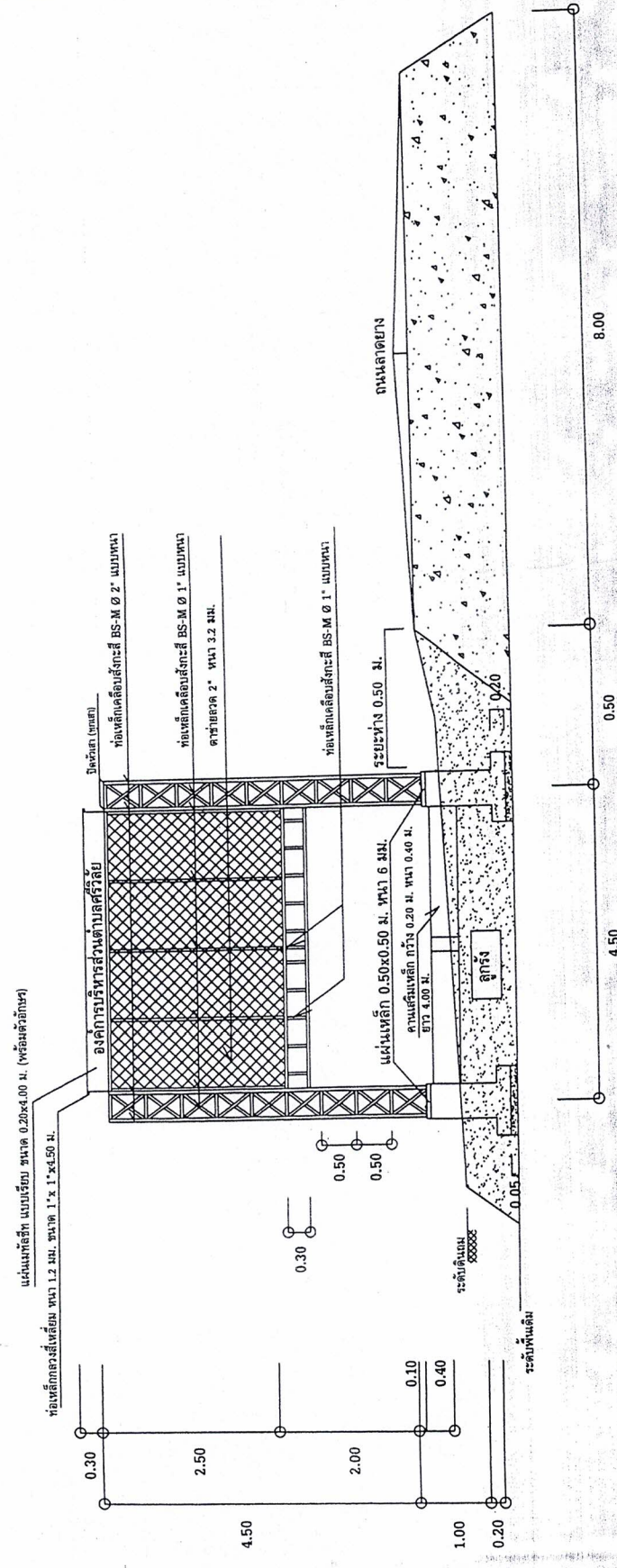

แสดงการถมลูกรัง